

COPYRIGHT © Hangzhou EZVIZ Software Co., Ltd. KÕIK ÕIGUSED KAITSTUD.

Igasugune ja kogu teave, muuhulgas sõnastused, pildid ja joonised, kuulub ettevõttele Hangzhou EZVIZ Software Co., Ltd. (siin ja edaspidi „EZVIZ“). Seda kasutusjuhendit (edaspidi „juhend“) on keelatud mis tahes viisil ilma ettevõtte EZVIZ eelneva kirjaliku loata osaliselt või täielikult paljundada, muuta, tõlkida või levitada. Kui pole sätestatud teisiti, ei anna ettevõtte EZVIZ käesoleva juhendi osas mingeid otseseid ega kaudseid garantiisid ega tagatisi.

Teave käesoleva juhendi kohta

Juhend sisaldab toote kasutamise ja haldamise juhiseid. Pildid, tabelid, kujutised ja kogu muu edaspidine teave on mõeldud üksnes kirjeldamiseks ja selgitamiseks. Juhendis sisalduvat teavet võidakse püsivara uuendamisel või muudel põhjustel etteteeatamata muuta. Uusima versiooni saate hankida EZVIZ™ võrgulehelt (<http://www.ezviz.com>).

Redaktsiooni kirje

Uus väljaanne – jaanuar 2024

Kaubamärgid

EZVIZ™, ™ ja muud ettevõtte EZVIZ kaubamärgid ning logod on ettevõtte EZVIZ eri kohtualluvustes registreeritud omand. Muud allpool mainitud kaubamärgid ja logod kuuluvad nende vastavatele omanikele.

Õigusvastutusest loobumine

KOHALDUVA SEADUSEGA LUBATUD SUURIMAS ULATUSES PAKUTAKSE KIRJELDATUD TOODET KOOS SELLE RIIST-, TARK- JA PÜSIVARAGA „SELLENA, NAGU SEE ON“, KOOS KÕIGI RIKETE JA VIGADEGA NING EZVIZ EI ANNA OTSESEID EGA KAUDSEID GARANTIISID, SH PIIRANGUTETA TURUSTATAVUSE, RAHULDAVA KVALITEEDI, KINDLAKS OTSTARBEKS SOBIVUSE JA KOLMANDATE ISIKUTE ÕIGUSTE MITTERIKKUMISE OSAS. EZVIZ, SELLE DIREKTORID, AMETNIKUD, TÖÖTAJAD JA AGENDID EI VASTUTA TEIE EES MITTE MINGIL JUHUL ERILISTE, KAUDSETE, JUHUSLIKE VÕI TULENEVATE KAHJUDE EEST, SH ÄRIKASUMI KAOTUSEST, ÄRITEGEVUSE KATKEMISEST VÕI ANDMETE VÕI DOKUMENTATSIOONI KAOTUSEST TULENEVATE KAHJUDE EEST, MIS ON SEOTUD SELLE TOOTE KASUTAMISEGA; ISEGI MITTE JUHUL, KUI EZVIZI ON SELLISTE KAHJUDE VÕIMALIKKUSEST TEAVITATUD.

EZVIZI KOGUVASTUTUS MIS TAHES KAHJUDE EEST EI ÜLETA KOHALDATAVATE ÕIGUSAKTIDEGA LUBATUD SUURIMAS ULATUSES MITTE MINGIL JUHUL TOOTE ALGSET OSTUHINDA.

EZVIZ EI VÕTA MINGIT VASTUTUST KEHAVIGASTUSE VÕI VARALISE KAHJU EEST, MILLE ON PÕHJUSTANUD TOOTE VÕI TEENUSE MITTETÖÖTAMINE, MIS TULENEB JÄRGMISEST: A) EBAÕIGE PAIGALDAMINE VÕI KASUTAMINE, MIS EI VASTA NÕUTULE; B) RIIKLIKE VÕI AVALIKE HUVIDE KAITSE; C) VÄÄRAMATU JÕUD; D) TEIE ISE VÕI KOLMAS ISIK, SH PIIRANGUTA MIS TAHES KOLMANDA ISIKU TOODETE, TARKVARA, RAKENDUSTE JA MUU KASUTAMINE.

INTERNETIÜHENDUSEGA TOOTE PUHUL ON SELLE KASUTAMINE TÄIELIKULT TEIE ENDA VASTUTUSEL. EZVIZ EI VÕTA MITTE MINGIT VASTUTUST EBATAVALISE TOIMIMISE, PRIVAATUSLEKKE VÕI MUUDE KAHJUDE EEST, MIS TULENEVAD KÜBERRÜNNAKUST, HÄKKERIRÜNNAKUST, VIIRUSKONTROLLIST VÕI MUUDEST INTERNETITURBE RISKIDEST; SAMAS PAKUB EZVIZ VAJADUSEL ÕIGEAESET TEHNILIST TUGE. ERI KOHTUALLUVUSTES KEHTIVAD ERINEVAD JÄRELEVALVET JA ANDMEKAITSET REGULEERIVAD ÕIGUSAKTID. ENNE TOOTE KASUTAMIST KONTROLLIGE PALUN KÕIKI TEIE KOHTUALLUVUSTES KEHTIVAD ASJAKOHASEID ÕIGUSAKTE, ET TOOTE KASUTUS VASTAKS KEHTIVATELE SEADUSTELE. EZVIZ EI VASTUTA TOOTE EBASEADUSLIKEL EESMÄRKIDEL KASUTAMISE EEST.

EELTOODU JA KEHTIVA ÕIGUSE VAHELISE VASTUOLU KORRAL KEHTIB VIIMANE.

Sisukord

Ülevaade	1
1. Pakendi sisu.....	1
2. Põhiline.....	2
Seadistamine	3
1. Hankige rakendus EZVIZ	3
2. Toitelülitamine	3
3. Kaamera lisamine EZVIZ-i	3
Paigaldamine	4
1. Paigaldamise koht.....	4
2. Paigaldage Micro SD-kaart (valikuline).....	4
3. Aluse paigaldamine	5
4. Kaamera paigaldamine	6
Seadme vaatamine	7
1. Otsevaade	7
2. Sätted	8
EZVIZ Connect	9
1. Amazon Alexa kasutamine.....	9
2. Google Assistanti kasutamine	10
KKK	10
Algatused videotoodete kasutamisel	12

1. Pakendi sisu



Kaamera (1 tk)



Toiteadapter (1 tk)



Toitejuhe (1 tk)

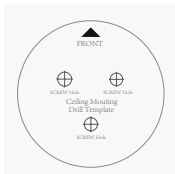

Puurimisšabloon (1 tk)



Paigaldusplaat (1 tk)



Kruvikomplekt (1 tk)



Regulatiivteave (2 tk)



Kiirjuhend (1 tk)

 Toiteadapteri välimus sõltub ostetud toiteadapterist.

2. Põhiline

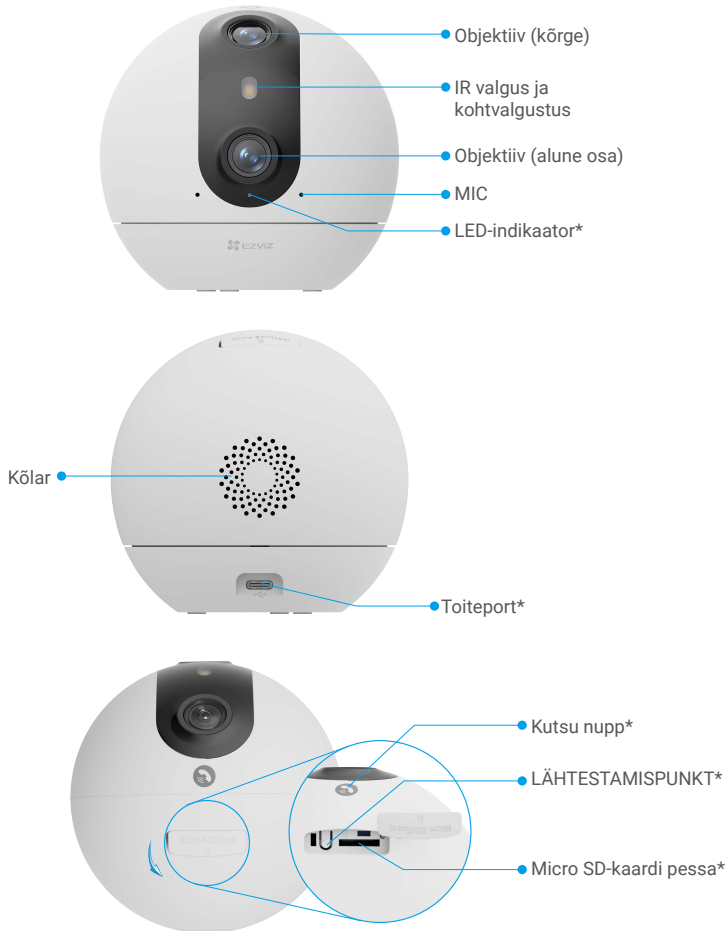

Nimi	Kirjeldus
LED-indikaator	Püsiv punane: kaamera käivitamine.
	Aeglaselt vilkuv punane: võrgu erand.
	Kiiresti vilkuv punane: kaamera erand (nt mikro-SD-kaardi viga).
	Solid Blue (puht sinine): EZVIZ-i rakenduses vaadatakse videot.
	Kiiresti vilkuv sinine: kaamera on Wi-Fi-ühenduseks valmis.
	Aeglaselt vilkuv sinine: kaamera töötab korralikult.
Micro SD-kaart (müüakse eraldi)	Enne kaardi kasutamist alustage seda rakenduses EZVIZ. Soovitav ühilduvus: 10. klass, maksimaalne ruum 512 GB.
LÄHTESTAMISPUNKT	Hoidke 4 sekundit all, et taaskäivitada ja määrata kõik parameetrid vaikimisi.
Toiteport	Kaamera sisselülitamiseks.
Kutsu nupp	Vajutage nuppu ühe korra, et kõne alustada, EZVIZ-i kasutaja, kes on seadme lisanud, ja kasutajad, kes on seadmega jaganud ja saanud kõnede lubamise, saavad kõne taotluse.

Seadistamine

Järgige kaamera seadistamiseks järgmisi samme:

1. Laadige alla rakendus EZVIZ ja logige sisse oma EZVIZ-i rakenduse kontole.
2. Lülitage kaamera sisse.
3. Lisage kaamera oma EZVIZ-i kontole.

1. Hankige rakendus EZVIZ

- Ühendage oma mobiiltelefon Wi-Fi-võrguga (soovitatav).
- Otsige App Store'ist või Google PlayTM-poest „EZVIZ“ ning laadige alla ja installige rakendus EZVIZ.
- Käivitage rakendus ja registreerige EZVIZ-i kasutajakonto.

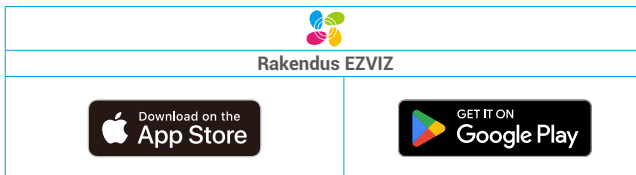

- i** Kui olete rakendust juba kasutanud, veenduge, et teil oleks selle uusim versioon. Värskenduse saadaval oleku kontrollimiseks minge rakendustepoodi ja otsige „EZVIZ“.

2. Toitelülitamine

Ühendage kaamera toiteplokkiga toiteadapteriga ja toitejuhega (5 V 2 A), et see sisse lülitada.

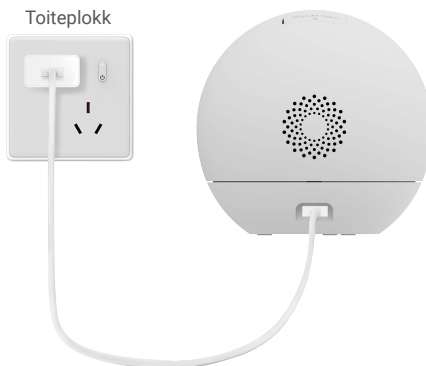

- i** • Soovitatav on kasutada kaasasolevat toitejuhtmeid ja toiteadapterit.
• Toiteväljund paigaldatakse toiteadapteri lähedale ja see peab olema hõlpsasti ligipääsetav.

3. Kaamera lisamine EZVIZ-i

- i** Kui LED-indikaator vilgub kiiresti siniselt, mis näitab, et kaamera on võrgu konfigureerimiseks valmis, kasutage Wi-Fi konfigureerimise lõpetamiseks rakendust EZVIZ.

1. Logige EZVIZ-i rakenduse abil oma kontole sisse.
2. QR-koodi skannimise liidesele pääsemiseks puudutage avaekraanil paremas ülakorpusel nuppu +.
3. Skannige kiirjuhendi kaanel või kaamera korpusel olevat QR-koodi.



4. Wi-Fi konfigureerimise lõpetamiseks järgige EZVIZ-i rakenduse viisardit.

- Ühendage kaamera Wi-Fi-võrguga, millega on ühendatud teie mobiiltelefon.
- Kui kaamera ei suuda Wi-Fi-võrku ühendada, hoidke lähtestamisnuppu umbes 4 sekundit all, et kaamera taaskäivitada ja korrata ülaltoodud samme.
- Kui soovite kaamera teise Wi-Fi-võrguga ühendada, minge Wi-Fi-võrgu muutmiseks rakendusse EZVIZ valikusse Sätted > Võrgu sätted.

Paigaldamine

1. Paigaldamise koht

Valige koht, kus on selge, avastatud vaatevälja ja kaameras on hea raadiovõrgusignaal. Pange tähele järgmisi näpunäiteid:

- Eemaldage objektiivi kaitseühm.
- Veenduge, et sein oleks piisavalt tugev, et taluda kaamera kolmekordset kaalu.
- Koht valimisel on soovitatav määrata tuvastamise tundlikkus rakenduses EZVIZ. Nii saate kontrollida, kas kaamera asendis on võimalik tuvastada liikumist, ja kohandada tundlikkust tuvastatud objekti suuruse ja kauguse alusel.

2. Paigaldage Micro SD-kaart (valikuline)

1. Avage kaamera silikoonkaane.
2. Sisestage kaardipesa mikro-SD-kaart (müüakse eraldi), nagu on näidatud alloleval joonisel.



- Pärast micro SD-kaardi paigaldamist peaksite kaardi enne selle kasutamist lähtestama rakenduses EZVIZ.

3. SD-kaardi oleku kontrollimiseks puudutage EZVIZ-i rakenduses seadme sätete liideses valikut Mäluseadme olek.
4. Kui mälu ruumi olekuna kuvatakse Lähtestamata, koputage seda lähtestamiseks.

- Seejärel muutub olekuks **Tavaline** ja seejärel saab videoid salvestada.

3. Aluse paigaldamine

- Paigaldage seade siseruumi, kuna seade ei ole veekindel.
- Kaamera võib paigaldada horisontaalselt või paigaldada lauale.

Variant 1: töölaua paigaldus (soovitatav)

- Töölaua kõrgus ei tohi ületada 1 meetrit.

- Asetage seade horisontaalselt laual, eelistatavalt lauakante külge või kõrgemale, et paremini näha.



Variant 2: laevakinnitus

- Veenduge, et laev oleks piisavalt tugev, et taluda kaamera kolmekordset kaalu.
- Vältige kaamerat paigutamist piirkonda, kus on palju valgust, mis otse kaamera objektiivi vaatab.
- Soovitatav paigalduskõrgus: 2,5 m3 m maapinnast.
- Kleetise kinnitamiseks kasutatavate kolmnurga märkide suund on seadme objektiivi suund, seega jälgige kleepise paigaldamisel ette objektiivi suunda.
- Aluse paigaldamisel joondage alusel olev kolmnurga logo kleebis oleva kolmnurga logoga.

1. Asetage puurimisšabloon kaamera paigaldamiseks valitud pinnale.
2. (Ainult betooniseina/plafoni jaoks) Puurige kruviavaid vastavalt mallile ja sisestage kolm ankrut.
3. Kasutage kolme metallkrui kaamera alusele kinnitamiseks.

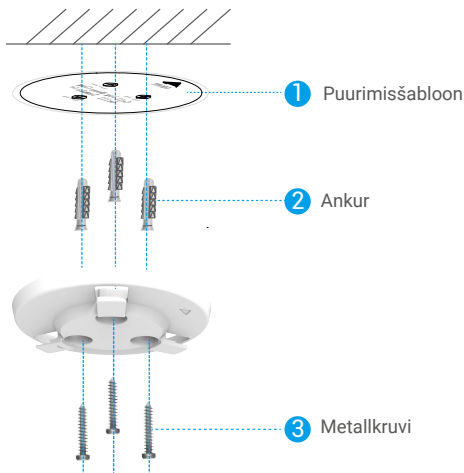

4. Kaamera paigaldamine

1. Paigaldage kaamera alusele ja pööra seda kellaajaga, kuni see on fikseeritud.



2. Paigaldamine on lõpule viidud.



Seadme vaatamine

 Rakenduse liides võib versiooni uuendamise tõttu muutuda. Vt tegelikku liidet.







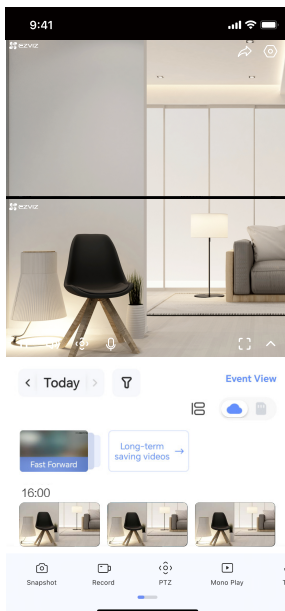

1. Otsevaade

Kui käivitata rakenduse EZVIZ, kuvatakse seadme leheküljel allpool näidatud kujul.

Võimaldab vaadata ja kuulata otseülekannet, teha hetkepilte või salvestisi ning valida vastavalt vajadusele video kvaliteeti.



 Vajuta rohkem ikooni, kui liugled ekraani vasakule ja paremale.

liikon	Kirjeldus
	Jagage. Jagage seadet kellega iganes soovite.
	Sätted. Seadme sätete vaatamine või muutmine.
	Hetkepilti. Tehke hetkepilti.
	Salvestamine. Salvestamise käivitamine/peatamine.
	PTZ. Kaamera pööramine võimaldab laiemat vaatevälja. Eelseadistatud asukoht. Kontrollige PTZ-d, et seada jälgimiskoht eelseadistatud asukohtaks.
	Mono-töö. Puudutage laiakülgsse või PTZ-nurga pildi vaatamiseks.
	Kõne. Puudutage ikooni ja järgige ekraanil olevaid juhiseid, et kaamera ees olevate inimestega rääkida või neid kuulata.
	Määratlus. Valige video resolutsioon vastavalt vajadusele.
	Unerežiim. Puudutage unerežiimi sisenemiseks, et video enam ei kuvataks ja alarmkuulutus oleks välja lülitatud.

	Automaatne patrull. Puudutage ikooni ja PTZ saab teha mitmekülgselt patrullandust vaikimisi või kohandatud eelmääratud punktide alusel.
	360° pilt. Puudutage, et luua 360° pilt.
	Läheduses olev seade. Puudutage, et kontrollida läheduses olevaid saadaolevaid seadmeid.
	Pilt pildi sees. Puudutage ikooni, et praegusest ekraanist saada eraldi väike aken, mis võib liidesel üle ujuda.
	Viide. Puudutage, et näha seadme kohta rohkem teavet
	Uuendage. Uuendage kõigi ülaltoodud funktsioonide järjestust.

2. Sätted

Sätete lehel saate seadme parameetreid määrata.

Parameeter	Kirjeldus
Nimi	Seadme nime kohandamine.
Nutikas tuvastamine	Saate valida oma seadme jaoks erinevate tuvastamisviiside vahel.
Sõnumiteate	Saate hallata seadme sõnumit ja EZVIZ-i rakenduse teavitusi.
Helisätted	Saate seadme jaoks määrata asjakohaseid heliparameetreid.
Kujutise sätted	Saate seadme jaoks määrata sobivad kujutise parameetrid.
Valgusseaded	Kui see on keelatud, on kaamera indikaator välja lülitatud.
PTZ sätted	Siin saate seadme PTZ parameetreid, näiteks inimese jälgimist ja automaatset patrullimist, määrata.
Salvestuste nimekiri	Siin näete mikro-SD-kaardi mahuti ja saate pilvesalvestuse teenust lubada või keelata.
Puudutusnupu sätted	Kui see on lubatud, võite EZVIZ-i rakendusse kõne alustamiseks puudutada seadme kõneklahvi.
Privaatsuseseaded	Videoid saab krüpteerida krüptimisparooliga.
Võrgu sätted	Võimaldab vaadata ühenduse olekut või puudutada, et kaamera Wi-Fi-võrku muuta.
Seadme teave	Siin on näha seadme teavet.
Seadme jagamine	Saate seadet jagada pereliikmete või külalistega.
CloudPlay	Võimaldab tellida pilvesalvestust ja seda hallata. • See funktsioon on saadaval ainult teatud riikides. Enne ostmist kontrollige, kas see on teie riigis saadaval. • Tootja jätab endale õiguse esitada lõpliku selgituse.
Seadme taaskäivitamine	Puudutage seadme taaskäivitamiseks.
Seadme kustutamine	Puudutage seadme kustutamiseks rakendusest EZVIZ.

1. Amazon Alexa kasutamine

Neid juhiseid järgides saate EZVIZ-i seadmeid juhtida Amazon Alexa kaudu. Kui selle käigus esineb raskusi, vaadake jaotist **Törkeotsing**.

Enne alustamist kontrollige järgmist.

1. EZVIZ-i seadmed on ühendatud EZVIZ-i rakendusega.
2. EZVIZ-i rakenduses lülitage välja säte „Video krüptimine“ ja seadme sätete lehel lülitage sisse „Heli“.
3. Kasutate Alexa toega seade (nt Echo Spot, Echo-Show, uusim Echo-Show, Fire TV (kõik põlvkonnad), Fire TV (ainult teine põlvkond) või nutiteler Fire TV Editioni).
4. Amazon Alexa rakendus on nutiseadmesse juba installitud ja olete loonud konto.

EZVIZ-i seadmete juhtimiseks Amazon Alexaga tehke järgmist.

1. Avage Alexa rakendus ja valige menüüst „Oskused ja mängud“.
2. Kuval „Oskused ja mängud“ otsige kirjet „EZVIZ“, et leida EZVIZ-i oskused.
3. Valige oma EZVIZ-i seadme oskus ja puudutage valikut „**LUBA OSUTAMINE**“.
4. Sisestage oma EZVIZ-i kasutajanimi ja parool ning puudutage „**Logi sisse**“.
5. Puudutage nuppu „**Volita**“, et lubada Alexa juurdepääs teie EZVIZ-i kontole, et Alexa saaks teie EZVIZ-i seadmeid juhtida.
6. Kui kuvatakse tekst „EZVIZ-i sidumine õnnestus“, puudutage valikut „**AVASTA SEADMED**“, et lubada Alexal avastada kõik teie EZVIZ-i seadmed.
7. Minge tagasi Alexa rakenduse menüüsse ja valige „Seadmed“ ning seadmete all näete kõiki oma EZVIZ-i seadmeid.

Häälkäsklused

Avastage uus nutiseade Alexa rakenduse menüüs „Nutikodu“ või Alexa hääljuhtimise funktsiooni kaudu.

Kui seade on leitud, saate seda häälega juhtida. Õelge Alexale lihtsaid käskke.

-  Teie seadme nime (näiteks: "näita kaamera xxxx", saab muuta rakenduses EZVIZ. Iga kord seadme nime muutes peate nime värskendamiseks seadme uuesti avastama.

Törkeotsing

[Mida peaksin tegema, kui Alexa ei leia minu seadet?](#)

Kontrollige, kas internetiühendus on korras.

Proovige nutiseade taaskäivitada ja seade Alexas uuesti avastada.

[Miks kuvatakse Alexas seadme olekuks „Võrguühenduseta“?](#)

Teie seadme võrguühendus võib olla katkenud. Taaskäivitage nutiseade ja avastage see Alexas uuesti.

Kontrollige, kas teie ruuter on internetiga ühendatud, ja proovige uuesti.

-  Lisateavet riikide kohta, kus Amazon Alexa on saadaval, leiate Amazon Alexa ametlikult veebisaidilt.

2. Google Assistanti kasutamine

Google Assistanti kaudu saate aktiveerida oma EZVIZ-i seadme ja vaadata otseülekannet, andes Google Assistentile häälkäsklusi.

Vajalikud on järgmised seadmed ja rakendused.

1. Toimiv EZVIZ-i rakendus.
2. EZVIZ-i rakenduses lülitage välja säte „Video krüptimine“ ja seadme sätete lehel lülitage sisse „Heli“.
3. Teler, millega on ühendatud toimiv Chromecast.
4. Google Assistanti rakendus teie telefonis.

Alustamiseks järgige alltoodud samme.

1. Häälestage EZVIZ-i seade ja veenduge, et see töötaks rakenduses korralikult.
2. Laadige App Store'ist või Google Play™ poest alla rakendus Google Home ja logige sisse oma Google'i kontole.
3. Puudutage Myhome'i kuva vasakus ülannurgas nuppu „+“ ja valige menüüst „Seadme häälestus“, et avada häälestamise kasutajaliides.
4. Puudutage valikut **Töötab Google'iga** ja otsige „EZVIZ“, mille kaudu leiate EZVIZ-i oskused.
5. Sisestage oma EZVIZ-i kasutajanimi ja parool ning puudutage „**Logi sisse**“.
6. Puudutage valikut **Volita**, et anda Google'ile juurdepääs teie EZVIZ-i kontole, et Google saaks teie EZVIZ-i seadmeid juhtida.
7. Puudutage valikut **Tagasi rakendusse**.
8. Volitamise lõpuleviimiseks järgige ülaltoodud samme. Kui sünkronimine on lõppenud, kuvatakse EZVIZ-i teenus teie teenuste loendis. Oma EZVIZ-i kontol olevate ühilduvate seadmete loendi vaatamiseks puudutage EZVIZ-i teenuse ikooni.
9. Nüüd proovige mõnda käsku kasutada. Kasutage süsteemi häälestamisel loodud kaamera nime.

Kasutajad saavad seadmeid hallata ühe üksusena või seadmete rühmana. Seadmete ruumi lisamine võimaldab ühe käsuga juhtida korraga seadmete rühma.

Lisateabe saamiseks vaadake linki:

<https://support.google.com/googlehome/answer/7029485?co=GENIE.Platform%3DAndroid&hl=en>

KKK

Q: Kui kaamera on võrguühenduseta, kas video salvestamine jätkub?

A: Kui kaamera on sisse lülitatud, kuid Internetist lahti lülitatud, jätkub video salvestamine mikro-SD-kaardil, kuid pilve salvestamine peatub. Kui kaamera on välja lülitatud, siis mõlemad video salvestused peatuvad.

Q: Miks alarm käivitub, kui pildi peal pole kedagi?

A: Proovige alarmi tundlikkust madalamale reguleerida. Pange tähele, et sõiduk ja loomad on samuti käivitusallikas.

Q: Mis siis, kui unustan salasõna?

A: Palun minge rakendusse EZVIZ > sisselogimislehele ja puudutage valikut Unustasin salasõna? > Sisestage oma konto e-posti aadress või telefoninumber.(Saada) > Sisestage kinnituskood > LÄHTESTAge oma salasõna.

Q: Miks ma ei saa oma kinnituskoodi kätte?

- A:**
1. Kui registreerisite konto e-posti teel, kontrollige rämpsposti.
Kui te pole veel kinnituskoodi saanud, võib teil olla selle meili piiratud e-kirja filter/blokk, palun pöörduge oma e-posti teenusepakujale.
 2. Kui registreerisite konto mobiiltelefoni numbri kaudu, kinnitage, kas teie mobiiltelefon saab SMS-i lühikoodid vastu võtta või mitte.
 3. Kui te pole veel kinnituskoodi saanud, esitage oma number, riik ja taotluse aeg tugikeskusele aadressil support@ezviz.com või võtke ühendust oma piirkondliku tugimeeskonnaga.

Q: Kuidas lahendada Wi-Fi konfigureerimise ebaõnnestumine?

A: Kontrollige järgmisi seadistusi:

1. Veenduge, et teie mobiiltelefon on Wi-Fi-ga ühendatud ja Wi-Fi-võrk töötab korralikult.
2. Kontrollige võrgu olekut:
 - Veenduge, et teie võrgus ei oleks tulemüüri ega muid piiranguid.
 - Veenduge, et ruuter saaks teie seadmele IP-aadressi jagada või lülitage staatiline IP-sätted välja (DHCP on kõigis EZVIZ-i seadmetes vaikimisi lubatud).
3. KASVESTAD KAAMERA; veenduge, et seade on valmisrežiimis või Wi-Fi konfigureerimisrežiimis > seejärel kasutage seadme Wi-Fi konfigureerimiseks rakendust EZVIZ.

Q: Kuidas saada seadme kinnituscode (6 tähte)?

A: Pange tähele, et enamiku EZVIZ-seadmete puhul on tavaliselt kaks võimalust saada 6-peamine seadme kinnituscode:

- Enamiku mudelite puhul leiate selle EZVIZ-i seadme kleebit/märgilt;
- Vahenduse koodi leiate ka kaamera sätetest > Seadme teave > Verifitseerimiskood.

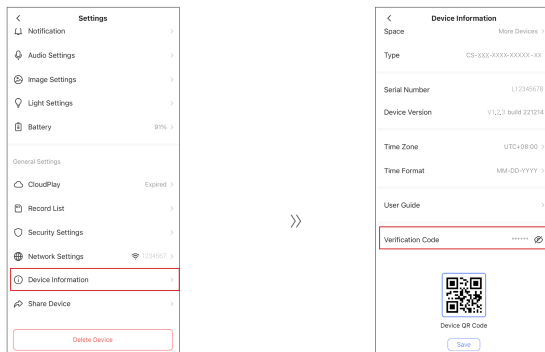

i Lisateavet seadme kohta vt veebisaidilt www.ezviz.com/eu.

Algatused videotoodete kasutamisel

Kallid EZVIZ kasutajad,

Tehnoloogia mõjutab meie elu igat tahku. Kui edasipüüdlük tehnoloogiaettevõtte olemine üha enam teadlikud tehnoloogia rollist elu tõhususe ja kvaliteedi parandamisel. Samal ajal olemine teadlikud ka selle ebaõige kasutamise võimalikust kahjust. Näiteks võivad videotooted salvestada reaalseid, täielikke ja selgeid pilte, seega on neil suur väärtus faktide esindamisel. Siiski võib video salvestuste ebaõige levitamine, kasutamine ja/või töötlemine rikkuda teiste privaatsust, seaduslikke õigusi ja huve.

Pühendunud tehnoloogia uuendamisele hea eesmärgi nimel, soovime EZVIZis tungivalt, et iga kasutaja kasutaks videotooted õigesti ja vastutustundlikult, et koos luua positiivne keskkond, kus kõik seotud praktikad ja kasutusviisid vastavad kehtivatele seadustele ja määrustele, austavad üksikisikute huve ja õigusi ning edendavad sotsiaalset moraali.

Siin on EZVIZ-i algatused, millele me hindame teie tähelepanu:

1. Igal inimesel on mõistlik ootus privaatsusele ning videotooted kasutamine ei tohiks olla vastuolus selle mõistliku ootusega. Seetõttu tuleks avalikes kohtades videotooted paigaldades kuvada hoiatusmärki, mis selgitab jälgimisala mõistlikul ja tõhusal viisil. Mitteavalikes kohtades tuleks hoolikalt hinnata asjaosaliste õigusi ja huve, sealhulgas paigaldada videotooted ainult pärast asjaomaste osapoolte nõusoleku saamist ning mitte paigaldada kõrge invisibiliteediga videotooted ilma teiste teadmata.

2. Videotooted salvestavad objektiivselt reaalse tegevuste kaadreid kindlal ajal ja ruumis. Kasutajad peavad enne inimeste ja õiguste tuvastamist selles ulatuses mõistlikult tuvastama, et vältida portree, privaatsuse või teiste õiguste rikkumist, samal ajal kui nad kaitsevad end videotooted kasutades. Tuleb märkida, et kui otsustate kaamera helisalvestusfunktsiooni lubada, salvestab see helisid, sealhulgas vestlusi, jälgimisulatuses. Soovime tungivalt põhjalikult hinnata potentsiaalseid heliallikaid jälgimisulatuses, et enne helisalvestusfunktsiooni sisse lülitamist täielikult mõista vajalikkust ja mõistlikkust.

3. Kasutuses olevad videotooted genereerivad pidevalt heli- või visuaalset andmetevoogu reaalistest stseenidest - võimalik, et sisaldades biomeetrilist teavet, nagu näiteks näo pildid - kasutaja valitud toote funktsioonide põhjal. Selliseid andmeid saab kasutada või töödelda. Videotooted on ainult tehnoloogilised tööriistad, mis ei saa inimlikult järgida õiguslikke ja moraalseid standardeid, et juhendada andmete seaduslikku ja õiget kasutamist. Oluline on inimeste meetodid ja eesmärgid, kes kontrollivad ja kasutavad genereeritud andmeid. Seetõttu ei tohi andmehaldurid mitte ainult rangelt järgida kohaldatavaid seadusi ja määrusi, vaid ka täielikult austada mitte-kohustuslikke reegleid, sealhulgas rahvusvahelisi konventsioone, moraalseid standardeid, kultuurinorme, avalikku korda ja kohalikke tavasid. Lisaks peaksime alati eelistama privaatsuse ja portreeõiguste kaitset ning muid mõistlikke huve.

4. Videotoodete poolt pidevalt genereeritud videoteave kannab erinevate sidusrühmade õigusi, väärtusi ja muid nõudmisi. Seetõttu on äärmiselt oluline tagada andmete turvalisus ja kaitsta tooteid pahatahtlike sissetungide eest. Iga kasutaja ja andmehaldur peab võtma kõik mõistlikud ja vajalikud meetmed toote ja andmete turvalisuse maksimeerimiseks, vältides andmete lekkimist, ebaõiget avalikustamist või kuritarvitamist, sealhulgas, kuid mitte ainult, juurdepääsukontrolli seadistamine, sobiva võrgukeskkonna valimine, kus videotooted on ühendatud, võrguturbe loomine ja pidev optimeerimine

5. Videotooted on teinud suure panuse meie ühiskonna turvalisuse suurendamisse ning me usume, et nad jätkavad positiivse rolli mängimist erinevates aspektides meie igapäevaelus. Igasugune katse neid tooteid kuritarvitada inimõiguste rikkumiseks või ebaseaduslike tegevuste läbiviimiseks on vastuolus tehnoloogia innovatsiooni ja tootearenduse väärtuse olemusega. Me julgustame igat kasutajat looma oma meetodeid ja reegleid videotooted kasutamise hindamiseks ja jälgimiseks, et tagada nende toodete alati õige, mõistlik ja heasoovlik kasutamine.